

J P GOTTE

SOLUTIONS DE STOCKAGE

RAYONNAGES INDUSTRIEL
AMENAGEMENT D'ESPACES DE RANGEMENT ET DE STOCKAGE



SARL JEAN-PAUL GOTTE

TEL 04 74 05 68 23 – FAX 04 74 05 62 51

ZI du Moulin / Boulevard Jean Monnet 69490 Pontcharra sur Turdine
jean-paul.gotte@wanadoo.fr - www.jpgotte-rayonnage.fr

SIREN 393 111 455 – NAF 4669C

TVA INTRACOMMUNAUTAIRE FR35 393111455

SOMMAIRE



- **INFORMATIONS.....** PAGE 1
- **CONDITIONS GENERALES DE VENTE ET DE PAIEMENT.....** PAGE 2
- **RAYONNAGE D'ARCHIVES.....** PAGE 3.4
- **RAYONNAGE LEGER « Rayonnage Auto-stable Profilé ».....** PAGE 5.6.7
- **RAYONNAGE MI LOURD.....** PAGE 8
 - **RAYONNAGE MI LOURD « spécial phytosanitaire ».....** PAGE 9
 - **RAYONNAGE MI LOURD « galvanisé ».....** PAGE 10
 - **RAYONNAGE MI LOURD « couleurs standards.....** PAGE 11
 - **RAYONNAGE MI LOURD « couleurs hors standards ».....** PAGE 12
- **RACK A PNEUS.....** PAGE 13.14
- **ETABLI.....** PAGE 15
- **TABLE DE TRAVAIL.....** PAGE 16
- **SERVANTE D'ATELIER.....** PAGE 17
- **RAYONNAGE A PALETTES.....** PAGE 18
 - **ACCESSOIRES ET SECURITE RAYONNAGE A PALETTE.....** PAGE 19.20
- **CANTILEVERS**
 - **CANTILEVER ECHELLE (horizontal ou vertical).....** PAGE 21.22
 - **CANTILEVER COMPACT (mi-lourd).....** PAGE 23
 - **CANTILEVER HEAVY (lourd).....** PAGE 24
- **PLATEFORME MODULABLE.....** PAGE 25
- **REALISATIONS.....** PAGE 26.27



J P GOTTE

SOLUTIONS DE STOCKAGE

MATERIEL D'ORIGINE FRANCAISE ET EUROPEENNE



DEVIS GRATUIT SUR SIMPLE DEMANDE (réponse sous 48h)



jean-paul.gotte@wanadoo.fr



ZI du Moulin
Boulevard Jean Monnet
69490 Pontcharra sur Turdine



TEL 04.74.05.68.23

STOCKS IMPORTANTS



EXPEDITION RAPIDE



LIVRAISON DANS TOUTE LA FRANCE



CONDITIONS GENERALES DE VENTE ET DE PAIEMENT



ARTICLE 1 : LIVRAISON

Les marchandises quel que soit le lieu de dépôt et le mode d'expédition, voyagent sous la responsabilité du vendeur, sauf en cas d'affrètement par l'acheteur.

ARTICLE 2 : RECONNAISSANCE DE LA MARCHANDISE

L'acheteur est tenu de vérifier la marchandise à la réception et dans un délai maximum de huit jours. Passé ce délai, aucune contestation ne pourra être émise sur les marchandises livrées.

ARTICLE 3 : PAIEMENT ET RETARD

Sauf en cas d'accords spéciaux, nos factures sont payables à réception ou à l'enlèvement des marchandises. Dans le cas d'une livraison, le chèque libellé à notre ordre sera remis au chauffeur.

En cas de règlement différé, le paiement des factures ne pourra excéder le 30^{ème} jour suivant la réception des marchandises ou l'exécution de la prestation. En cas de non-respect de ce délai, les pénalités de retard seront de 1.5 fois le taux légal en vigueur (loi 93/122 du 29/01/1993).

Les marchandises sont payables au siège social de la SARL JP GOTTE à les Olmes (69490).

L'acceptation des traites ne déroge pas à cette règle.

A défaut de paiement de l'une ou quelconque des échéances, les autres échéances deviendront immédiatement exigibles huit jours après l'envoi d'une mise en demeure par lettre recommandée avec accusé de réception (LRAR).

ARTICLE 4 : RESERVE DE PROPRIETE

La marchandise reste notre propriété jusqu'au paiement légal de son prix (loi 80335 du 12/03/1980). Les risques afférant à la dite marchandise sont transférés à l'acheteur dès la réception.

ARTICLE 5 : CLAUSE ATTRIBUTIVE DE COMPETENCE

Pour toute contestation, le Tribunal de Commerce de Villefranche/Tarare sera seul compétant, même en cas d'appel en garantie ou de pluralité de défendeurs. Les divers modes d'expédition ou de paiement n'apportent ni novation, ni dérogation à cette clause attributive de juridiction.

NOUVELLE REGLEMENTATION ENVIRONNEMENTALE

Le décret publié le 06/01/2012 (loi 2010/788 du 12/07/2010) institue l'obligation de recycler les produits d'ameublement pour les professionnels . L'éco-organisme officiellement retenu par le Ministère de l'Ecologie est VALDELIA.



RAYONNAGE D'ARCHIVES



- Archivage de dossiers suspendus
- Rangement, classement de boîtes et classeurs
- Utilisation possible des 2 faces du rayonnage
- Galvanisé (anticorrosion) ou peint Epoxy
- Performant et technique, bon rapport qualité/prix
- Simple archivage (Profondeur 350mm) et double archivage (Profondeur 700mm)
- Hauteurs disponibles : 1750mm / 2000mm / 2250mm / 2500mm / 3000mm
- Réglage au pas de 25mm
- Platelage en panneaux d'Isorel naturel 3mm, pieds plastiques
- Montage simple et rapide, sans outil

RAYONNAGE D'ARCHIVES

SIMPLE ARCHIVAGE

Profondeur 350mm, galvanisé Sendzimir, Hauteur 2000mm, platelage isorel, Prix HT

Niveaux	Longueur 1250mm 110kgs charge max UR*		Longueur 1000mm 135kgs charge max UR*	
	Module départ	Module suivant	Module départ	Module suivant
3	47 €	40 €	43 €	36 €
4	57 €	51 €	52 €	45 €
5	68 €	62 €	62 €	54 €
6	80 €	72 €	70 €	64 €
7	90 €	83 €	80 €	73 €

DOUBLE ARCHIVAGE

Profondeur 700mm, galvanisé Sendzimir, Hauteur 2000mm, platelage isorel, Prix HT

Niveaux	Longueur 1250mm 160kgs charge max UR*		Longueur 1000mm 200kgs charge max UR*	
	Module départ	Module suivant	Module départ	Module suivant
3	61 €	53 €	54 €	47 €
4	76 €	69 €	67 €	61 €
5	91 €	84 €	81 €	73 €
6	106 €	100 €	94 €	87 €
7	122 €	115 €	107 €	100 €

*UR : uniformément répartie



**Prévoir la taxe
éco-contribution en sus**

Autres Hauteurs disponibles :
 + 0,50€HT par montant de Hauteur
 2250mm
 + 1€HT par montant de Hauteur
 2500mm
 + 1,25€HT par montant de
 3000mm

Existe montant peint Epoxy :
 + 1,25€HT par montant de Hauteur
 2000mm

RAYONNAGE LEGER R.A.P.

Rayonnage Auto-stable Profilé



JUSQU'À 200KGS DE CHARGE PAR NIVEAU

Economique, esthétiquement agréable et très maniable, s'intègre très bien à vos lieux d'utilisation (différentes possibilités)

Fabrication française

Montant galvanisé (anticorrosion) ou peint Epoxy Largeur 40mm

Hauteurs disponibles : 1750mm / 2000mm / 2250mm / 2500mm / 3000mm

Profondeurs disponibles : 350mm / 400mm / 500mm / 600mm / 700mm / 800mm / 1000mm / 1200mm

Réglage des rayons tous les 25mm

Platelage en panneau Isorel 3mm ou dessus tôle galvanisée

Pieds plastiques

Montage simple et rapide, sans outil, par simple emboîtement

RAYONNAGE LEGER R.A.P.

Rayonnage Auto-stable Profilé



Profondeur 400mm, galvanisé Sendzimir, Hauteur 2000mm, platelage isorel, Prix HT

Niveaux	Longueur 1250mm 110kgs charge max UR*		Longueur 1000mm 135kgs charge max UR*	
	Module départ	Module suivant	Module départ	Module suivant
3	49 €	42 €	44 €	37 €
4	61 €	54 €	54 €	49 €
5	72 €	64 €	64 €	56 €
6	82 €	75 €	73 €	65 €
7	94 €	86 €	75 €	67 €

Profondeur 500mm, galvanisé Sendzimir, Hauteur 2000mm, platelage isorel, Prix HT

Niveaux	Longueur 1250mm 160kgs charge max UR*		Longueur 1000mm 200kgs charge max UR*	
	Module départ	Module suivant	Module départ	Module suivant
3	56 €	49 €	50 €	44 €
4	70 €	63 €	63 €	55 €
5	84 €	77 €	74 €	67 €
6	98 €	90 €	86 €	80 €
7	112 €	104 €	98 €	91 €

Profondeur 600mm, galvanisé Sendzimir, Hauteur 2000mm, platelage isorel, Prix HT

Niveaux	Longueur 1250mm 160kgs charge max UR*		Longueur 1000mm 200kgs charge max UR*	
	Module départ	Module suivant	Module départ	Module suivant
3	59 €	51 €	52 €	46 €
4	72 €	66 €	65 €	59 €
5	87 €	81 €	78 €	71 €
6	102 €	95 €	90 €	84 €
7	117 €	110 €	103 €	96 €

*UR : uniformément répartie

Module départ



Module suivant

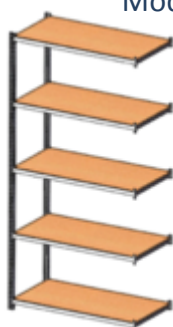

Prévoir la taxe éco-contribution en sus

Autres Hauteurs disponibles :
 + 0,50€HT par montant de 2250mm
 + 1€HT par montant de 2500mm
 Existe avec montant Epoxy :
 + 1,25€HT par montant de 3000mm
 Existe avec platelage tôle galvanisée :
 nous consulter

RAYONNAGE LEGER R.A.P. Rayonnage Auto-stable Profilé



Profondeur 700mm, galvanisé Sendzimir, Hauteur 2000mm, platelage isorel, Prix HT

Niveaux	Longueur 1250mm 160kgs charge max UR*		Longueur 1000mm 200kgs charge max UR*	
	Module départ	Module suivant	Module départ	Module suivant
3	61 €	53 €	54 €	47 €
4	76 €	69 €	67 €	61 €
5	91 €	84 €	81 €	73 €
6	106 €	100 €	94 €	87 €
7	122 €	115 €	107 €	100 €

Profondeur 800mm, galvanisé Sendzimir, Hauteur 2000mm, platelage isorel, Prix HT

Niveaux	Longueur 1250mm 150kgs charge max UR*		Longueur 1000mm 150kgs charge max UR*	
	Module départ	Module suivant	Module départ	Module suivant
3	69 €	62 €	60 €	52 €
4	87 €	80 €	74 €	67 €
5	104 €	98 €	90 €	82 €
6	123 €	116 €	104 €	97 €
7	140 €	134 €	119 €	113 €

Profondeur 1000mm, galvanisé Sendzimir, Hauteur 2000mm, platelage isorel, Prix HT

Niveaux	Longueur 1250mm 150kgs charge max UR*		Longueur 1000mm 150kgs charge max UR*	
	Module départ	Module suivant	Module départ	Module suivant
3	75 €	67 €	67 €	60 €
4	95 €	88 €	85 €	78 €
5	115 €	107 €	102 €	95 €
6	135 €	127 €	119 €	112 €
7	155 €	147 €	137 €	130 €

Profondeur 1200mm, galvanisé Sendzimir, Hauteur 2000mm, platelage isorel, Prix HT

Niveaux	Longueur 1250mm 150kgs charge max UR*		Longueur 1000mm 150kgs charge max UR*	
	Module départ	Module suivant	Module départ	Module suivant
3	78 €	71 €	71 €	64 €
4	99 €	92 €	90 €	83 €
5	120 €	112 €	109 €	102 €
6	141 €	134 €	127 €	120 €
7	162 €	155 €	146 €	139 €

*UR : uniformément répartie



**Prévoir la taxe
éco-contribution en sus**

7

JP GOTTE

SOLUTIONS DE STOCKAGE

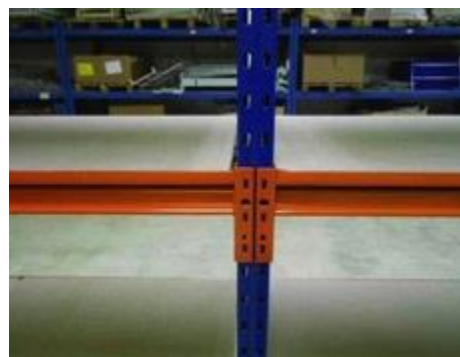

JUSQU'À 850KGS DE CHARGE PAR NIVEAU

Solution parfaite pour le stockage manuel de marchandises de taille et de poids moyens. Il garantit une grande résistance, solidité, longévité, avec une stabilité maximale

Longueurs de lisses disponibles :

1200mm / 1500mm / 1800mm / 2000mm / 2100mm / 2400mm

Hauteurs disponibles : de 1800mm à 6000mm

Profondeurs disponibles : de 400mm à 1200mm

Réglage au pas de 50mm

Plusieurs coloris : galvanisé Sendzimir ou peint Epoxy

Platelage en aggloméré 19mm ou métallique. Pieds métalliques

Montage simple avec visserie et notice de montage fournies

RAYONNAGE MI-LOURD

Galvanisé avec platelage métallique

Echelle galvanisée Sendzimir de 1800mm à 3000mm

Profondeur : 600mm ou 800mm

Tablette galvanisée Largeur : 300mm

SPECIAL PHYTOSANITAIRE

ECHELLE, galvanisée Sendzimir, Epaisseur 50mm, Prix HT				
Profondeur mm	Hauteur mm			
	1800	2100	2400	3000
600	24,80 €	29,50 €	32,10 €	37,40 €
800	26,40 €	31,10 €	33,70 €	39,50 €

PAIRE DE LISSES, galvanisé Sendzimir, Prix HT		
Longueur mm	Prix HT	Charge max / niveau UR*
1200	17,60 €	850kgs
1500	19,70 €	800kgs
1800	22,80 €	600kgs
2100	26,60 €	550kgs
2400	30,40 €	480kgs

*UR : uniformément répartie

PLATELAGE METALLIQUE, tablettes galvanisées encastrées, Largeur 300mm, Prix HT					
Profondeur mm	Longueur mm				
	1200 (4 tablettes)	1500 (5 tablettes)	1800 (6 tablettes)	2100 (7 tablettes)	2400 (8 tablettes)
600	22,50 €	28,00 €	33,80 €	40,00 €	45,00 €
800	25,80 €	32,20 €	38,70 €	45,15 €	51,60 €



RAYONNAGE MI-LOURD

Galvanisé avec platelage bois

JUSQU'À 850KGS DE CHARGE PAR NIVEAU

ECHELLE, galvanisée Sendzimir, Epaisseur 50mm, Prix HT

Profondeur mm	Hauteur mm			
	1800	2100	2400	3000
400	22,70 €	25,10 €	29,00 €	35,80 €
500	23,50 €	25,80 €	30,00 €	36,90 €
600	24,80 €	29,50 €	32,10 €	37,40 €
800	26,40 €	31,10 €	33,70 €	39,50 €
1000	27,90 €	32,70 €	35,30 €	41,60 €
1200	29,50 €	34,30 €	36,90 €	42,70 €

PAIRE DE LISSES, galvanisée Sendzimir, Prix HT

Longueur mm	PRIX HT	Charge max / niveau UR*
1200	17,60 €	850kgs
1500	19,70 €	800kgs
2000	25,00 €	550kgs
2400	30,40 €	480kgs



*UR : uniformément répartie

TRAVERSE DE RENFORT

Profondeur mm	Prix HT
800	3,50 €
1000	3,80 €
1200	4,10 €



conseillé à partir de 800mm de Profondeur

PLATELAGE BOIS AGGLOMERE, Epaisseur 19mm, Prix HT

Profondeur mm	Longueur mm			
	1200	1500	2000	2400
400	4,20 €	5,25 €	7,00 €	8,40 €
500	5,20 €	6,60 €	8,70 €	10,40 €
600	6,25 €	7,90 €	10,50 €	12,50 €
800	8,30 €	10,50 €	13,90 €	16,60 €
1000	10,35 €	13,00 €	17,40 €	20,70 €
1200	12,45 €	15,60 €	20,90 €	24,90 €

RAYONNAGE MI-LOURD

couleur hors standard

PLUSIEURS COLORIS AU CHOIX :
GRIS (RAL7016),
JAUNE (RAL 1018), ROUGE (RAL 3020)
 autres couleurs sur demande



ECHELLE, couleur Epoxy, Prix HT

Profondeur mm	Hauteur mm	
	2100	
400	30,50 €	
500	30,60 €	
600	32,60 €	
800	34,80 €	
1000	36,50 €	
1200	38,10 €	

PAIRE DE LISSES BEIGE, couleur Epoxy

Longueur mm	Prix HT	Charge max / niveau UR*
1500	21,50 €	800kgs
2000	30,10 €	650kgs

*UR : uniformément répartie

Existe en lisse penderie : Long 1800mm / Diam 35mm

Existe en lisse tube 50x30 ou 70x30 (nous consulter)

TRAVERSE DE RENFORT

Profondeur mm	Prix HT
800	3,50 €
1000	3,80 €
1200	4,10 €

PLATELAGE BOIS AGGLOMERE, Epaisseur 19mm, Prix HT

Profondeur mm	Longueur mm			
	1200	1500	2000	2400
400	4,20 €	5,25 €	7,00 €	8,40 €
500	5,20 €	6,60 €	8,70 €	10,40 €
600	6,25 €	7,90 €	10,50 €	12,50 €
800	8,30 €	10,50 €	13,90 €	16,60 €
1000	10,35 €	13,00 €	17,40 €	20,70 €
1200	12,45 €	15,60 €	20,90 €	24,90 €

PROFONDEURS DISPONIBLES DE 400mm A 1200mm

ECHELLE, bleu Epoxy, Epaisseur 50mm, Prix HT					
Profondeur mm	Hauteur mm				
	2000	2500	3000	4000	4500
400	27,40 €	34,30 €	41,10 €	53,20 €	59,00 €
500	28,80 €	35,80 €	43,20 €	55,90 €	62,10 €
600	30,60 €	36,90 €	45,30 €	57,40 €	64,30 €
800	31,30 €	38,30 €	47,40 €	59,00 €	66,90 €
1000	32,60 €	39,50 €	49,50 €	60,40 €	69,40 €
1200	33,90 €	41,10 €	51,60 €	61,60 €	72,70 €

PAIRE DE LISSES, orange / blanche Epoxy		
Longueur mm	Prix HT	Charge max / niveau UR*
1200 (261)	17,10 €	750kgs
1500 (264)	20,00 €	700kgs
2000 (264)	25,30 €	500kgs
2400 (274)	31,10 €	500kgs

*UR : uniformément répartie

TRAVERSE DE RENFORT (conseillé à partir de 800mm de	
Pronfondeur mm	Prix HT
800	3,50 €
1000	3,80 €
1200	4,10 €



PLATELAGE BOIS AGGLOMERE, Epaisseur 19mm, Prix HT				
Profondeur mm	Longueur mm			
	1200	1500	2000	2400
400	4,20 €	5,25 €	7,00 €	8,40 €
500	5,20 €	6,60 €	8,70 €	10,40 €
600	6,25 €	7,90 €	10,50 €	12,50 €
800	8,30 €	10,50 €	13,90 €	16,60 €
1000	10,35 €	13,00 €	17,40 €	20,70 €
1200	12,45 €	15,60 €	20,90 €	24,90 €



RACK A PNEUS

Epoxy

Idéal et pratique pour stocker tous types de pneus VL (seul ou sur jante)

Echelle bleue Epoxy

Profondeur : 500mm

Hauteurs disponibles : de 2000mm à 6000mm

JUSQU'À 10 PNEUS VL PAR NIVEAU

ECHELLE, bleue Epoxy, Prix HT, Largeur 500mm, Epaisseur 50mm

Hauteur mm	2000	2500	3000	4000	4500
Nb niveaux	3	4	5	6	7
Prix HT	28,80 €	35,80 €	43,20 €	55,90 €	62,10 €

PAIRE DE LISSES, orange Epoxy

Longueur mm	Prix HT	Charge max / niveau UR*	Nb moyen de pneus / niveau
1200	17,10 €	750kgs	5/6 pneus VL
1500	20,00 €	700kgs	7/8 pneus VL
2000	25,30 €	500kgs	9/10 pneus VL

*UR : uniformément répartie



RACK A PNEUS

Galvanisé Sendzimir

**IDEAL ET PRATIQUE POUR STOCKER TOUS TYPES DE PNEUS VL
(SEUL OU SUR JANTE)**

Profondeurs disponibles : 400mm ou 500mm

Hauteurs disponibles : de 1800mm à 3000mm



ECHELLE, galvanisé Sendzimir, Largeur 500mm, Epaisseur 50mm

Hauteur mm	1800	2100	2400	3000
Nb niveaux	3	3	4	5
Prix HT	23,20 €	25,80 €	30,00 €	36,90 €

Existe en hauteurs plus grandes : nous consulter

PAIRE DE LISSES, galvanisée Sendzimir

Longueur mm	Prix HT	Charge max / niveau UR*	Nb moyen de pneus / niveau
1200	17,60 €	850kgs	5/6 pneus VL
1500	19,70 €	800kgs	7/8 pneus VL
1800	22,80 €	600kgs	8/9 pneus VL
2000	25,00 €	500kgs	9/10 pneus VL
2100	26,60 €	480kgs	10/11 pneus VL

*UR : uniformément répartie

KIT COMPLET PRÊT A MONTER

1 plateau medium 690x1700mm - Epaisseur 30mm
Piètement 600x1500mm
1 rayon avec panneau aggloméré - Epaisseur 19mm
Visserie + pieds inclus - Hauteur 93mm (sol/plateau)

185€ HT



...avec 1 niveau supplémentaire

205€ HT



PRIX DEGRESSIFS EN FONCTION DES QUANTITES : NOUS CONSULTER



Prévoir la taxe
éco-contribution en sus

15

TABLE DE TRAVAIL



2 échelles avec pieds – Hauteur 1000mm

2 ou 3 paires de longerons

2 ou 3 paires de plateaux agglomérés 19mm

Réglage des niveaux au pas de 50mm

2 modèles au choix : peinture Epoxy bleu/orange ou galvanisé

**Autres dimensions :
nous consulter**

Largeur mm x Longueur mm	Charge max / niveau UR*	2 niveau Prix HT	3 niveaux Prix HT
600x1300	700kgs	90,00 €	120,00 €
600x1600	650kgs	110,00 €	135,00 €
600x2100	500kgs	133,50 €	173,50 €
600x2500	500kgs	180,00 €	225,00 €
800x1300	700kgs	110,00 €	136,50 €
800x1600	650kgs	135,00 €	160,00 €
800x2100	500kgs	160,00 €	200,00 €
800x2500	500kgs	220,00 €	270,00 €
1000x1300	700kgs	120,00 €	150,00 €
1000x1600	650kgs	147,00 €	177,00 €
1000x2100	500kgs	170,00 €	215,00 €
1000x2500	500kgs	250,00 €	305,00 €



SERVANTE D'ATELIER



2 échelles avec roulettes pivotantes (2 roues libres – 2 roues freinées – Diamètre des roues : 100mm)

Hauteur 1120mm

2 ou 3 paires de longerons

2 ou 3 paires de plateaux agglomérés 19mm

Réglage des niveaux au pas de 50mm

Charges maximum sur l'ensemble UR* : 400kgs

Largeurs disponibles : 600mm ou 800mm

Longueurs disponibles : 1300mm ou 1600mm

Largeur mm x Longueur mm	2 niveaux Prix HT	3 niveaux Prix HT
600x1300	160,00 €	180,00 €
600x1600	168,50 €	195,00 €
800x1300	165,00 €	190,00 €
800x1600	175,00 €	203,50 €

* UR : uniformément répartie

Autres dimensions : nous consulter



LA SOLUTION POUR LE STOCKAGE DE CHARGES LOURDES SUR PALETTES

Echelle galvanisée Sendzimir avec platines
 Hauteurs disponibles : de 2500mm à 5500mm
 Profondeurs disponibles : 800mm / 1000mm / 1100mm
 Lisses orange Epoxy disponibles : de 1850mm à 3600mm
 Stockage 2, 3 ou 4 palettes / niveau
 Goupilles de sécurité inclus
 Ancrage par cheville mécanique TYPE M12X100mm

ECHELLE, galvanisée Sendzimir, fût 80mm, Prix HT

Hauteur mm	Profondeur mm	
	800	1100
2500 (XS1) - 10t	45 €	48 €
3000 (XS1) - 10t	53 €	56 €
3500 (XS2) - 12t	60 €	64 €
4500 (XS2) - 12t	75 €	79 €
5500 (XS2) - 12t	92 €	97 €

PAIRE DE LISSES

Section mm	Nb palettes / niveau	Charge max UR* / niveau	Prix HT
80x50x1850	2 (80x120)	1850kgs	31 €
100x50x2250	2 (100x120)	2050kgs	36 €
90x50x2700	3 (80x120)	1350kgs	41 €
120x50x2700	3 (80x120)	2250kgs	51 €
150x50x2700	3 (80x120)	3000kgs	55 €
140x50x3300	3 (100x120)	3250kgs	72 €
140x50x3600	4 (80x120)	2050kgs	65 €
150x50x3600	4 (80x120)	3450kgs	81 €

*UR : uniformément répartie





PLATELAGE BOIS AJOURE

890X800
7,50 €
890X1000
9,00 €
890X1100
9,50 €



Pas de charge garantie
entre les lisses

PLATELAGE FIL METALLIQUE

880X800
13,90 €
880X1000
14,50 €
880X1100
14,90 €



Autres dimensions : nous consulter

PLATELAGE CAILLEBOTI ENCASTRE GALVANISE (tarif : nous consulter)



TRAVERSE DE RENFORT 1100mm

9,80€ HT

(autres longueurs : nous consulter)



ACCESSOIRES ET SECURITE RAYONNAGE A PALETTES



SABOT DE PROTECTION ECHELLE
Hauteur 400mm / 4 enclaves : 21€ HT



PROTECTION D'ANGLE
18€ HT



ENTRE-ECHELLE
Longueur 250mm
3,90€ HT

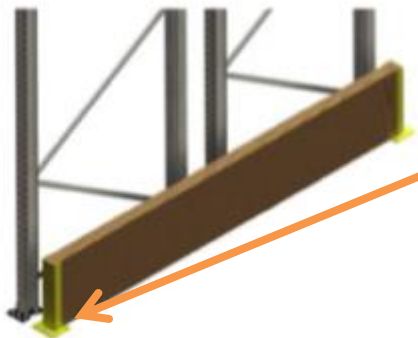

PROTECTION LATERALE
DOUBLE
62€ HT

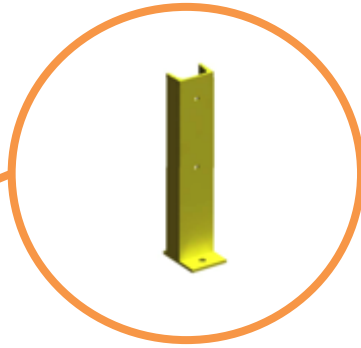

POTELET POUR
PROTECTION
LATERALE

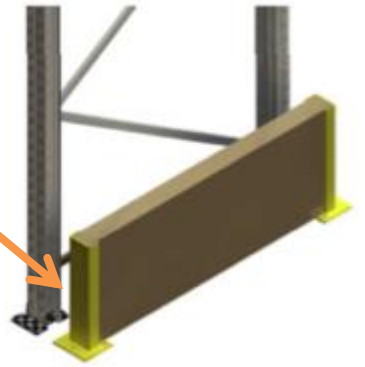

PROTECTION LATERALE
SIMPLE
48€ HT



BUTEE DE PALETTE
(Arrêteoir arrière d'une palette, déport 50mm)

50X1850	50X2700	50X3600
8,50 €	10,50 €	13,50 €



GRILLE ANTI-CHUTE
(tarif : nous consulter)



CHEVILLE MECANIQUE
POUR FIXATION
AU SOL BETON
TYPE M12X100mm
0,90€ HT / unité



CANTILEVER ECHELLE

stockage horizontal

IDEAL POUR STOCKER DES CHARGES LONGUES SEMI-LOURDES

Hauteur : 2400mm

Largeur : 1100mm

Accrochage des bras au pas de 75mm

Charge max UR* / échelle : 1000kgs

*uniformément répartie

**Autres dimensions :
nous consulter**



COMPOSANTS DU CANTILEVER, Prix HT

ECHELLE 1100x2400mm

53,80 €

PAIRE DE PIÈTEMENT SIMPLE FACE,
Longueur 600mm

56,00 €

PAIRE DE PIÈTEMENT DOUBLE
FACE, Longueur 600mm

76,40 €

BRAS

Longueur 500mm

24,80 €

Longueur 600mm

25,80 €

BUTÉE AMOVIBLE (pour bras de piètement Hauteur 80mm)

3,10 €

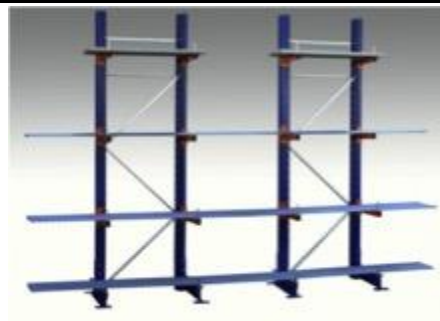

21

CANTILEVER ECHELLE

stockage vertical

PERMET D'OPTIMISER LA HAUTEUR / FAIBLE ENCOMBREMENT AU SOL

Hauteur : 2400mm

Largeur : 1100mm

Existe en simple ou double face

COMPOSANTS DU CANTILEVER, Prix HT

ECHELLE 1100x2400mm

53,80 €

PAIRE DE PIETEMENT SIMPLE FACE,
Longueur 600mm

56,00 €

PAIRE DE PIETEMENT DOUBLE FACE
Longueur 600mm

76,40 €

TUBE PORTE-BRAS 1100mm

11,00 €

CORNIERE DE BUTEE DE PIETEMENT 1100mm

14,90 €

BRAS SUR TUBE 400mm (Séparateur)

8,10 €



**DEVIS PERSONNALISE : NOUS CONSULTER
FICHE TECHNIQUE SUR DEMANDE**

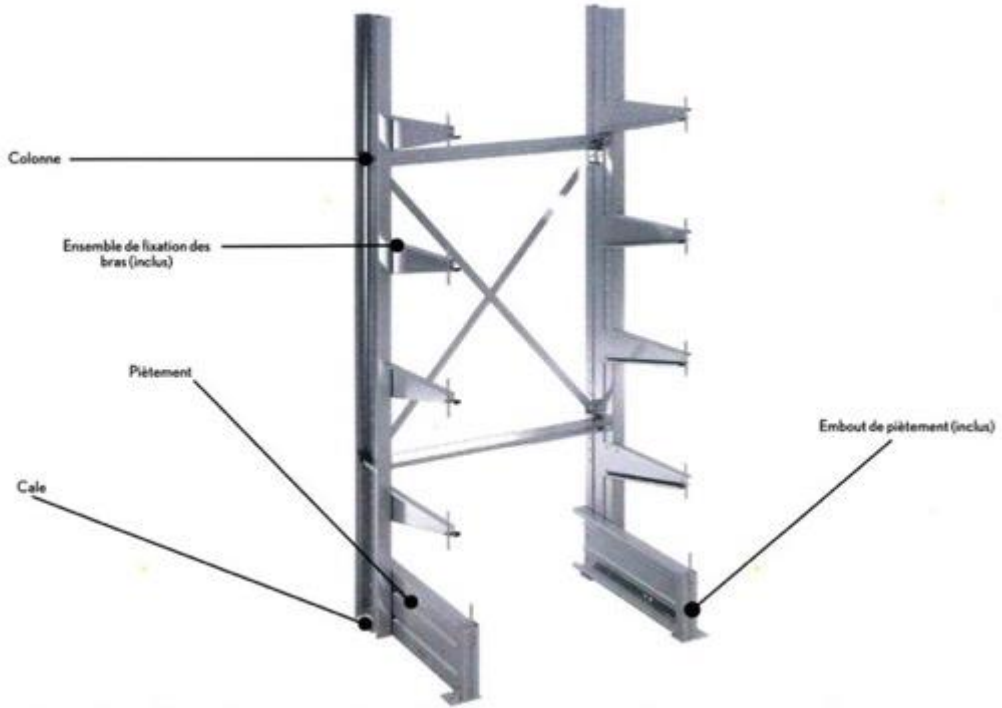

COLONNE :

dimensionnées pour le stockage de charges longues mi-lourdes jusqu'à 330kgs / bras

PIEtement :

simple face ou double face. Assemblage par boulonnage

BRAS :

Longueur de 300mm à 800mm / capacité UR maxi / bras de 210kgs à 330kgs

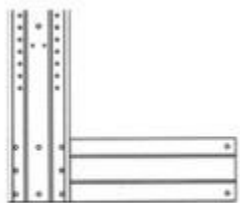

Simple Face

$P = \text{Profondeur bras} + 380 \text{ mm}$

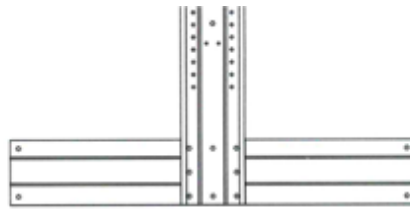

Double Face

$P = 2 \times \text{Profondeur bras} + 498 \text{ mm}$

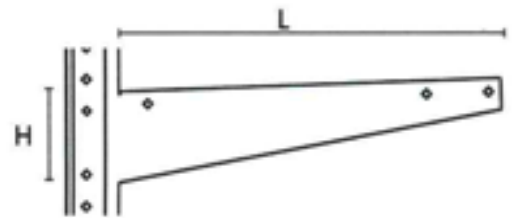

Butée de bras réglable

CANTILEVER HEAVY Lourd et Super Lourd

**DEVIS PERSONNALISE : NOUS CONSULTER
FICHE TECHNIQUE SUR DEMANDE**

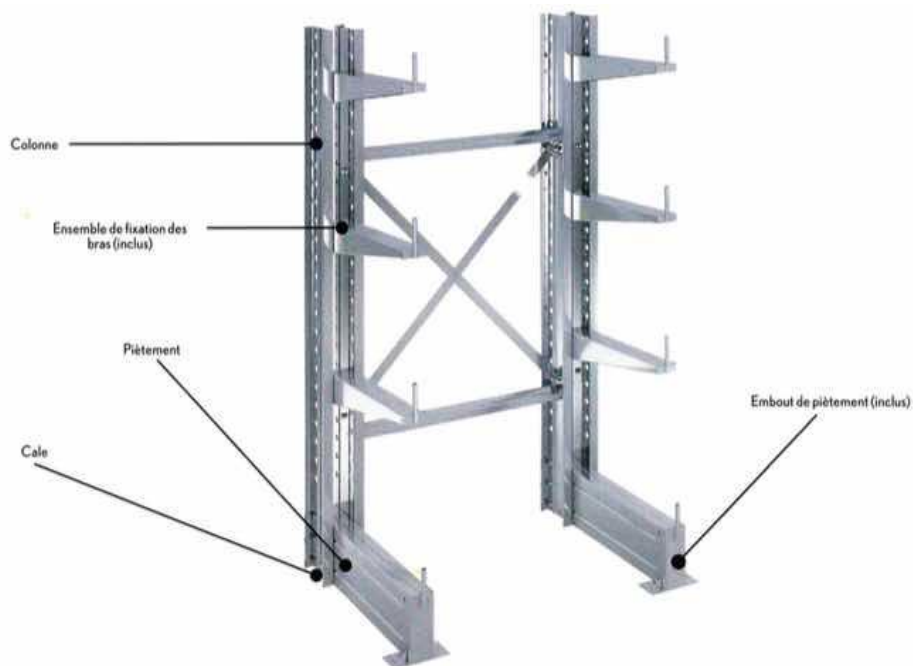

REVÊTEMENT : galvanisé Sendzimir ou peinture Epoxy

COLONNE : composée de 2 profils en C sur lesquels les bras sont boulonnés.
Hauteur standard de 2436mm à 7436mm. Section 315mm ou 367mm
Epaisseur 2,5mm ou 3mm

PIEtement : simple face ou double face. Même profil que la colonne. Assemblage par boulonnage.

BRAS : Longueur de 500mm à 2000mm, capacité UR maxi par bras de 542kgs à 1500kgs

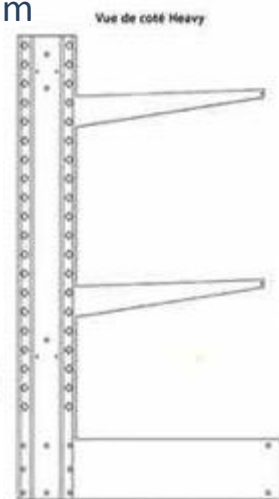
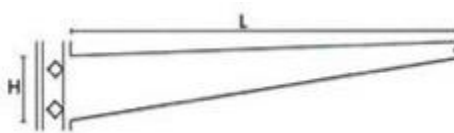
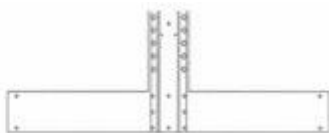

PLATEFORME MODULABLE

PERMET D'AUGMENTER LES SURFACES AU SOL
OPTIMISATION DE L'ESPACE



SAS
A PALETTES

DEVIS SUR-MESURE
NOUS CONSULTER

PORTILLON

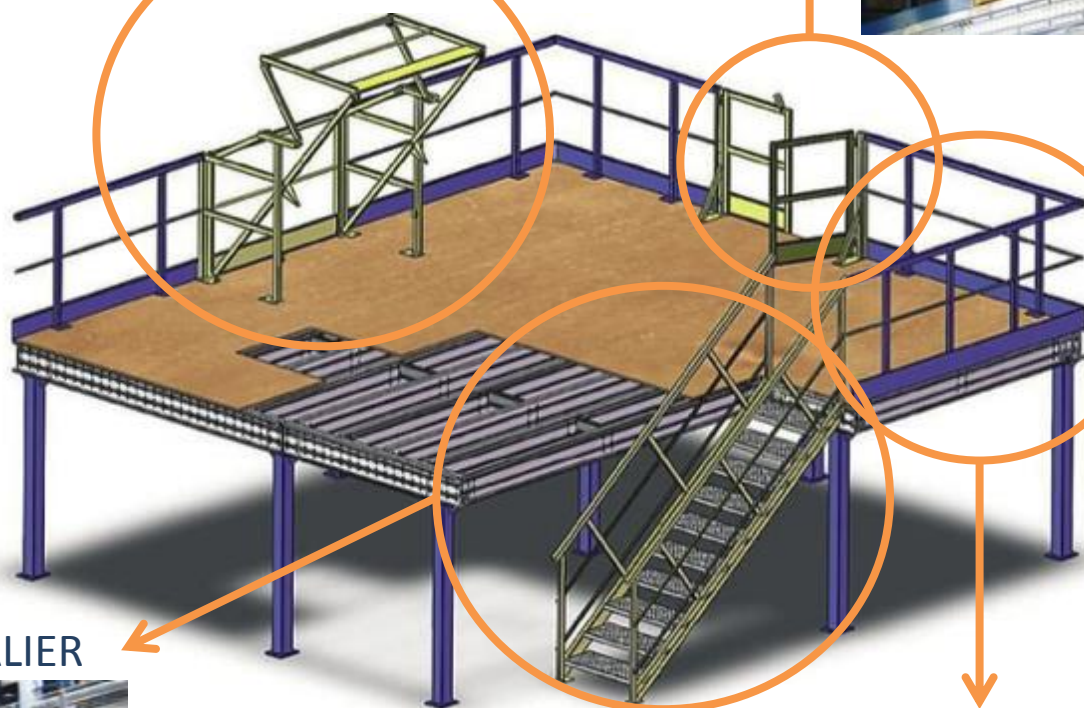

ESCALIER



GARDE-CORPS



Plate-forme modulable adaptée à tous les secteurs d'activité.
Spécialement conçu pour le **stockage** et **l'extension** de surfaces de tout type.
Double ou **triple** les surfaces disponibles.



JP GOTTE

SOLUTIONS DE STOCKAGE

NOS REALISATIONS

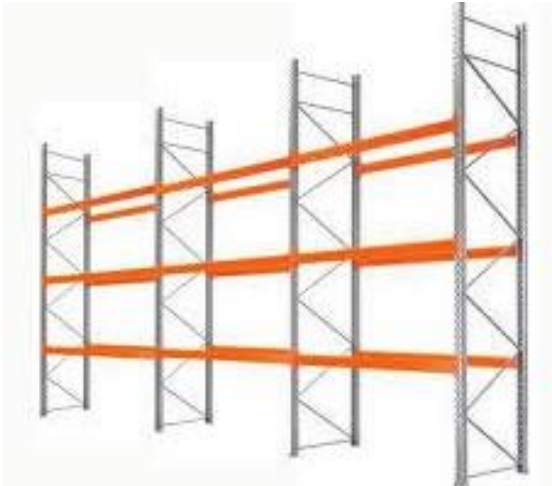

J P GOTTE

SOLUTIONS DE STOCKAGE

**RAYONNAGES INDUSTRIELS
AMENAGEMENT D'ESPACES DE RANGEMENT ET DE STOCKAGE**



SARL JEAN-PAUL GOTTE

TEL 04 74 05 68 23 – FAX 04 74 05 62 51

ZI du Moulin / Boulevard Jean Monnet 69490 Pontcharra sur Turdine
jean-paul.gotte@wanadoo.fr - www.jpgotte-rayonnage.fr

SIREN 393 111 455 – NAF 4669C

TVA INTRACOMMUNAUTAIRE FR35 393111455